

Devon&Devon

ELITE

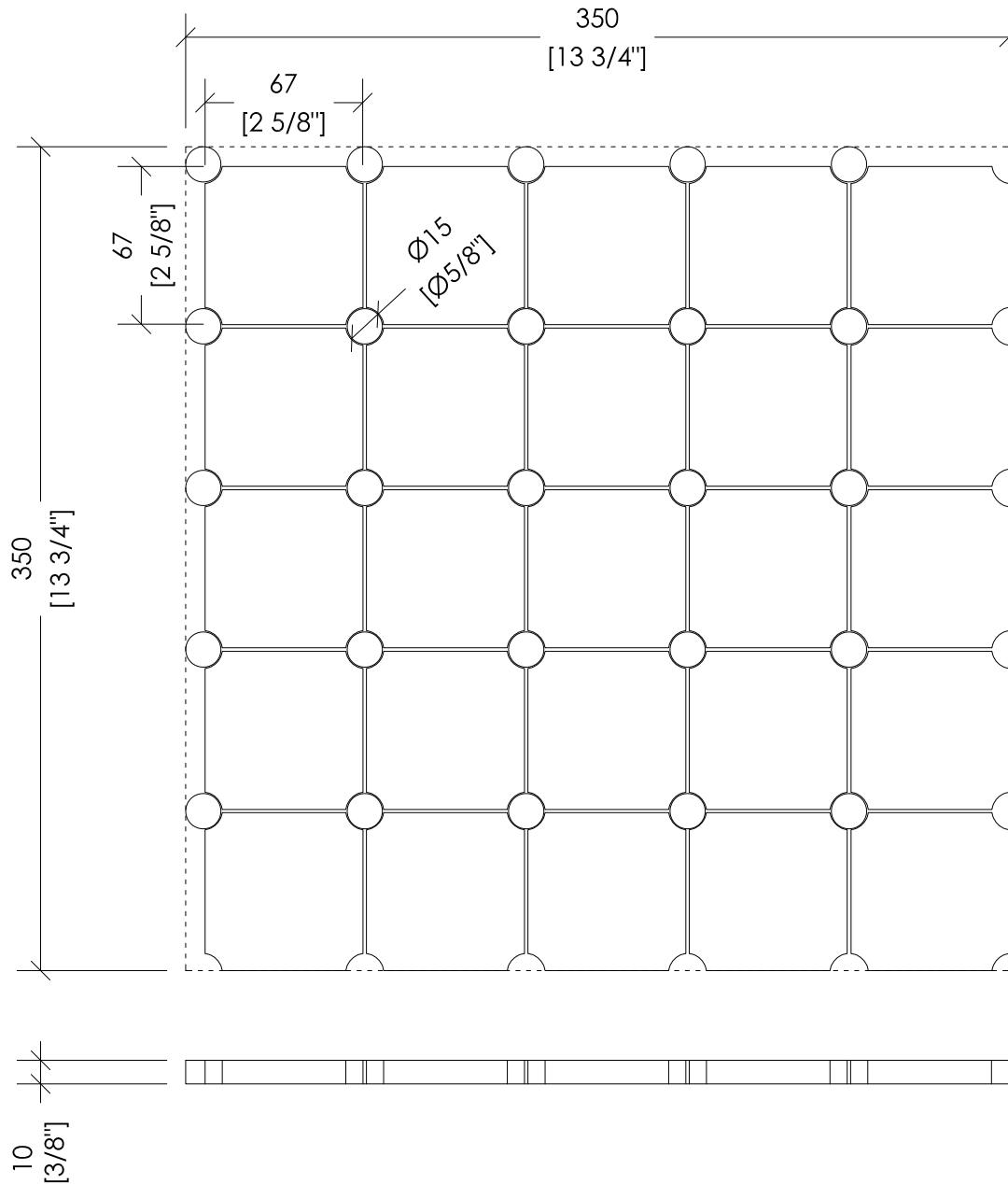

DDELITE1MCA-NE; DDELITE1CRM-NE; DDELITE1EMPL-NE; DDELITE1MNE-BI

- ▶ MODELLO: ELITE 1
- ▶ MATERIALE: marmo
- ▶ FINITURA: white carrara-black marquinha, crema marfil-black marquinha, emperador light-black marquinha o black marquinha-white carrara
- ▶ TOLLERANZA: ± 1 mm
- ▶ CONFEZIONE: mm 380x365x55H - 4 fogli
- ▶ PESO TOTALE: 10,7 Kg

- ▶ MODEL: ELITE 1
- ▶ MATERIAL: marble
- ▶ FINISH: white carrara-black marquinha, crema marfil-black marquinha, emperador light-black marquinha or black marquinha-white carrara
- ▶ TOLERANCE: $\pm 0,034$ inch
- ▶ PACKAGING: inch 15" x 14 3/8" x 2 1/8"H - 4 sheets
- ▶ TOTAL WEIGHT: 23,59 Lbs

N.B. Tutte le misure sono in millimetri/pollici. Questo disegno è di proprietà Devon&Devon. Non può essere riprodotto o trasmesso a terzi senza autorizzazione.

N.B. All measurements are in millimetres/inch. This drawing is property of Devon&Devon. It may not be reproduced or transmitted to third parties without authorization.

Devon&Devon

ELITE

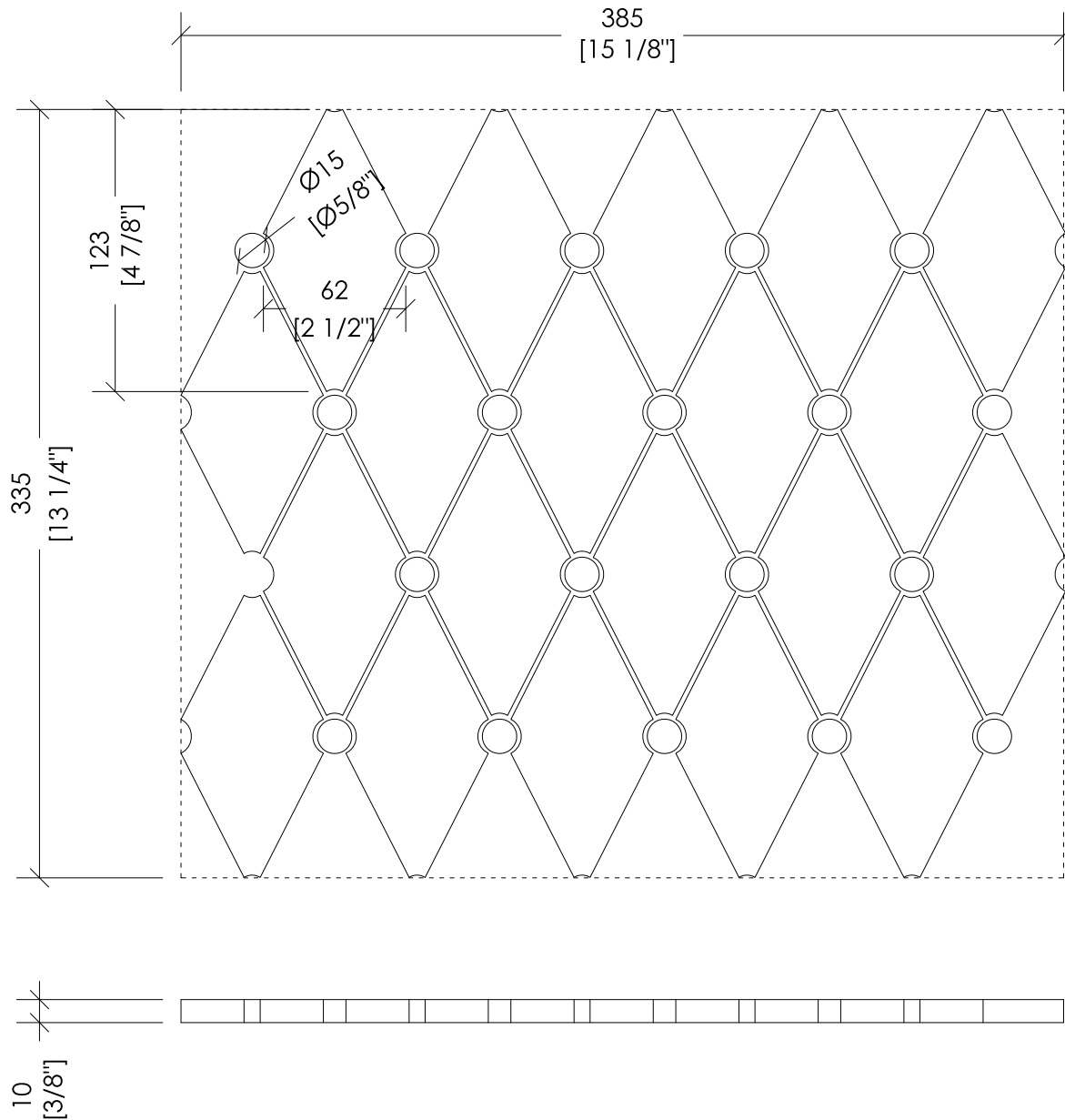

DDELITE2MCA-NE; DDELITE2CRM-NE; DDELITE2EMPL-NE; DDELITE2MNE-CM

- MODELLO: ELITE 2
- MATERIALE: marmo
- FINITURA: white carrara-black marquinha, crema marfil-black marquinha, emperador light-black marquinha o black marquinha-crema marfil
- TOLLERANZA: ± 1 mm
- CONFEZIONE: mm 420x370x55H - 4 fogli
- PESO TOTALE: 10,7 Kg

- MODEL: ELITE 2
- MATERIAL: marble
- FINISH: white carrara-black marquinha, crema marfil-black marquinha, emperador light-black marquinha or black marquinha-crema marfil
- TOLERANCE: $\pm 0,034$ inch
- PACKAGING: inch 16 1/2" x 14 5/8" x 2 1/8"H - 4 sheets
- TOTAL WEIGHT: 23,59 Lbs

N.B. Tutte le misure sono in millimetri/pollici. Questo disegno è di proprietà Devon&Devon. Non può essere riprodotto o trasmesso a terzi senza autorizzazione.

N.B. All measurements are in millimetres/inch. This drawing is property of Devon&Devon. It may not be reproduced or transmitted to third parties without authorization.

Devon&Devon

ELITE

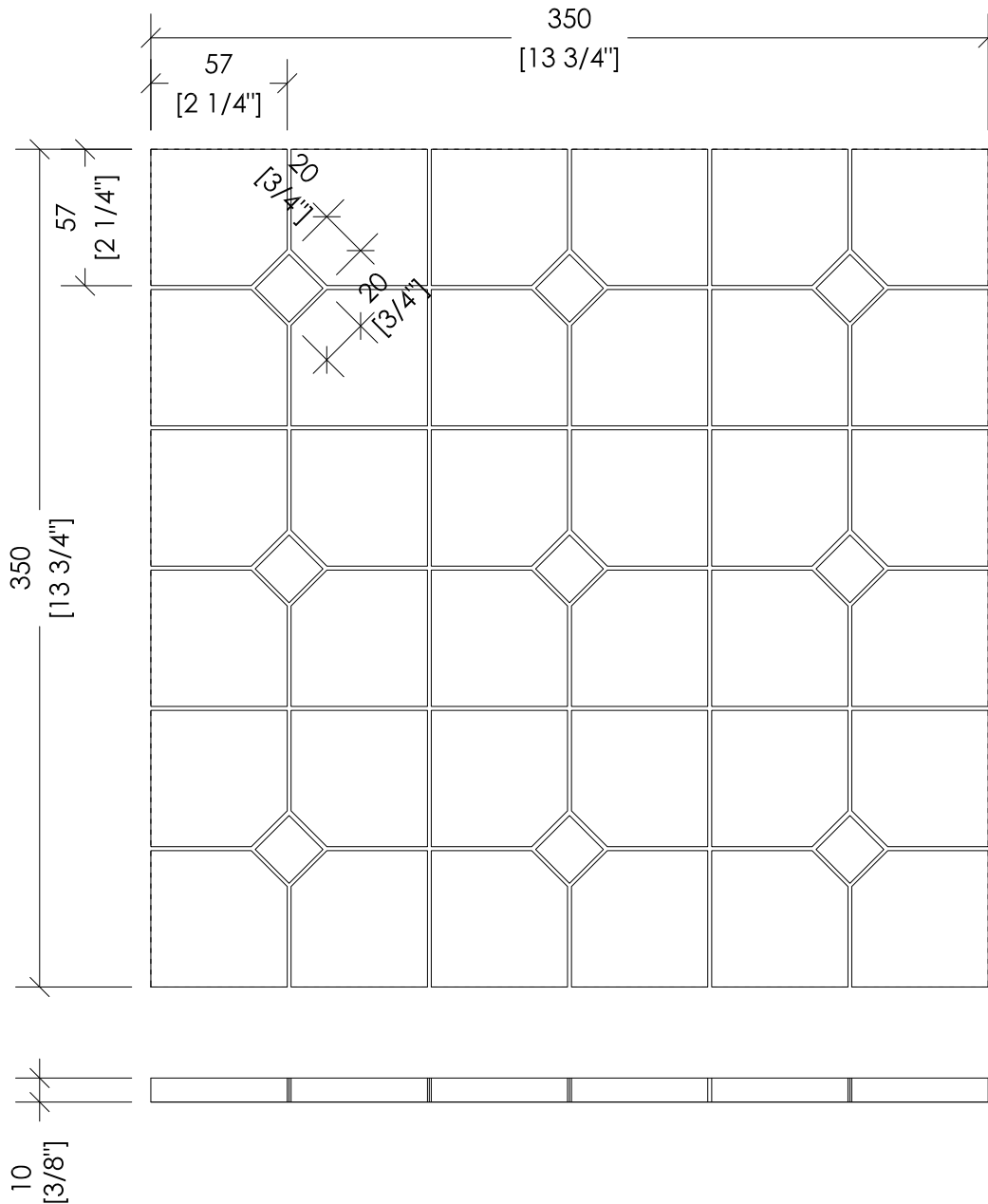

DDELITE3MCA-NE; DDELITE3CRM-NE; DDELITE3EMPD-CM; DDELITE3MNE-CM

- MODELLO: ELITE 3
- MATERIALE: marmo
- FINITURA: white carrara-black marquina, crema marfil-black marquina, emperador dark-crema marfil o black marquina-crema marfil
- TOLLERANZA: ± 1 mm
- CONFEZIONE: mm 380x365x55H - 4 fogli
- PESO TOTALE: 10,7 Kg

- MODEL: ELITE 3
- MATERIAL: marble
- FINISH: white carrara-black marquina, crema marfil-black marquina, emperador dark-crema marfil or black marquina-crema marfil
- TOLERANCE: $\pm 0,034$ inch
- PACKAGING: inch 15" x 14 3/8" x 2 1/8"H - 4 sheets
- TOTAL WEIGHT: 23,59 Lbs

N.B. Tutte le misure sono in millimetri/pollici. Questo disegno è di proprietà Devon&Devon. Non può essere riprodotto o trasmesso a terzi senza autorizzazione.

N.B. All measurements are in millimetres/inch. This drawing is property of Devon&Devon. It may not be reproduced or transmitted to third parties without authorization.

Devon&Devon

ELITE

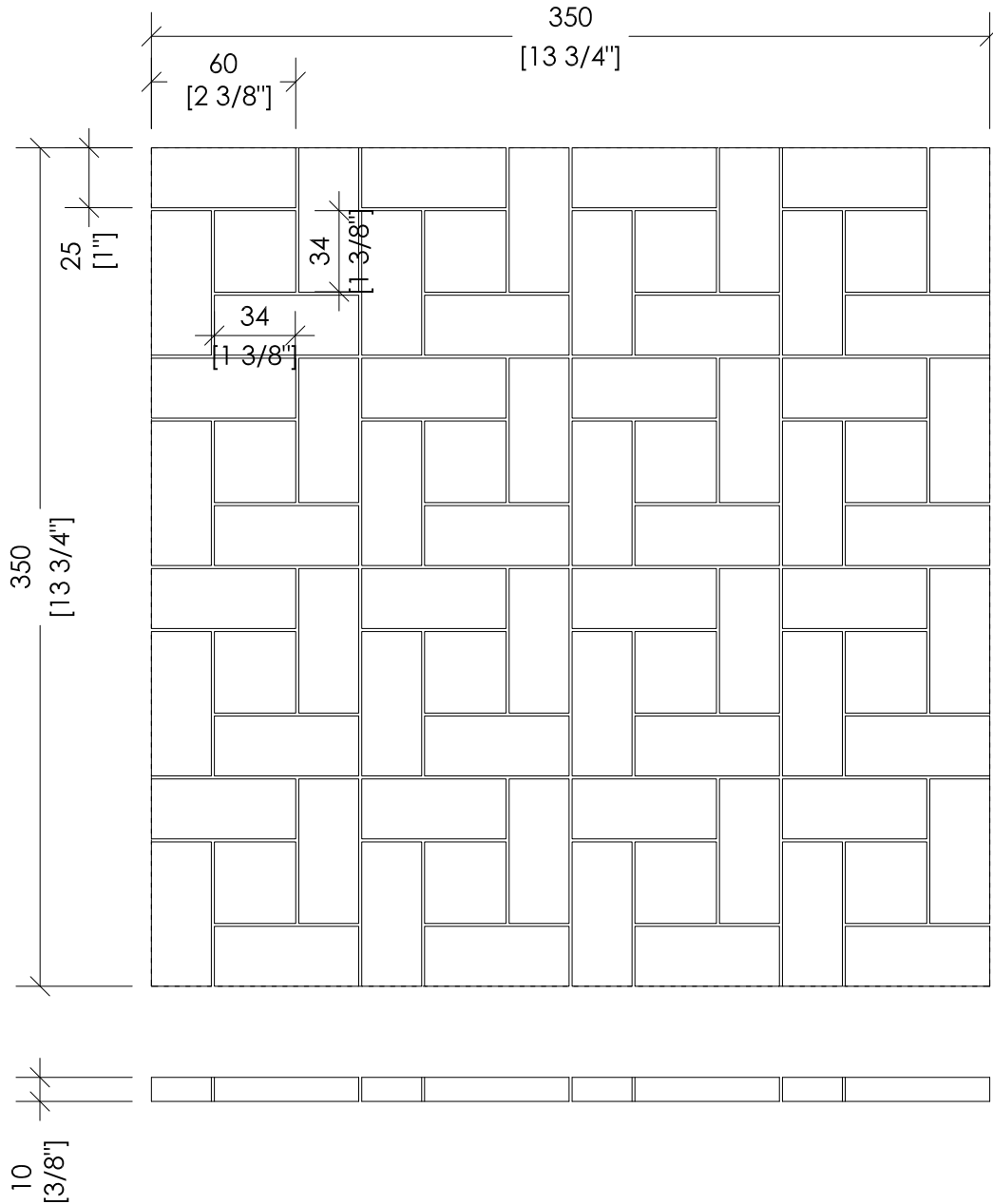

DDELITE4MCA-NE; DDELITE4CRM-NE; DDELITE4EMPL-CM; DDELITE4MNE-CM

- ▶ MODELLO: ELITE 4
- ▶ MATERIALE: marmo
- ▶ FINITURA: white carrara-black marquinha, crema marfil-black marquinha, emperador light-crema marfil o black marquinha-crema marfil
- ▶ TOLLERANZA: ± 1 mm
- ▶ CONFEZIONE: mm 380x365x55H - 4 fogli
- ▶ PESO TOTALE: 10,7 Kg

- ▶ MODEL: ELITE 4
- ▶ MATERIAL: marble
- ▶ FINISH: white carrara-black marquinha, crema marfil-black marquinha, emperador light-crema marfil or black marquinha-crema marfil
- ▶ TOLERANCE: $\pm 0,034$ inch
- ▶ PACKAGING: inch 15" x 14 3/8" x 2 1/8"H - 4 sheets
- ▶ TOTAL WEIGHT: 23,59 Lbs

N.B. Tutte le misure sono in millimetri/pollici. Questo disegno è di proprietà Devon&Devon. Non può essere riprodotto o trasmesso a terzi senza autorizzazione.

N.B. All measurements are in millimetres/inch. This drawing is property of Devon&Devon. It may not be reproduced or transmitted to third parties without authorization.

Devon&Devon

ELITE

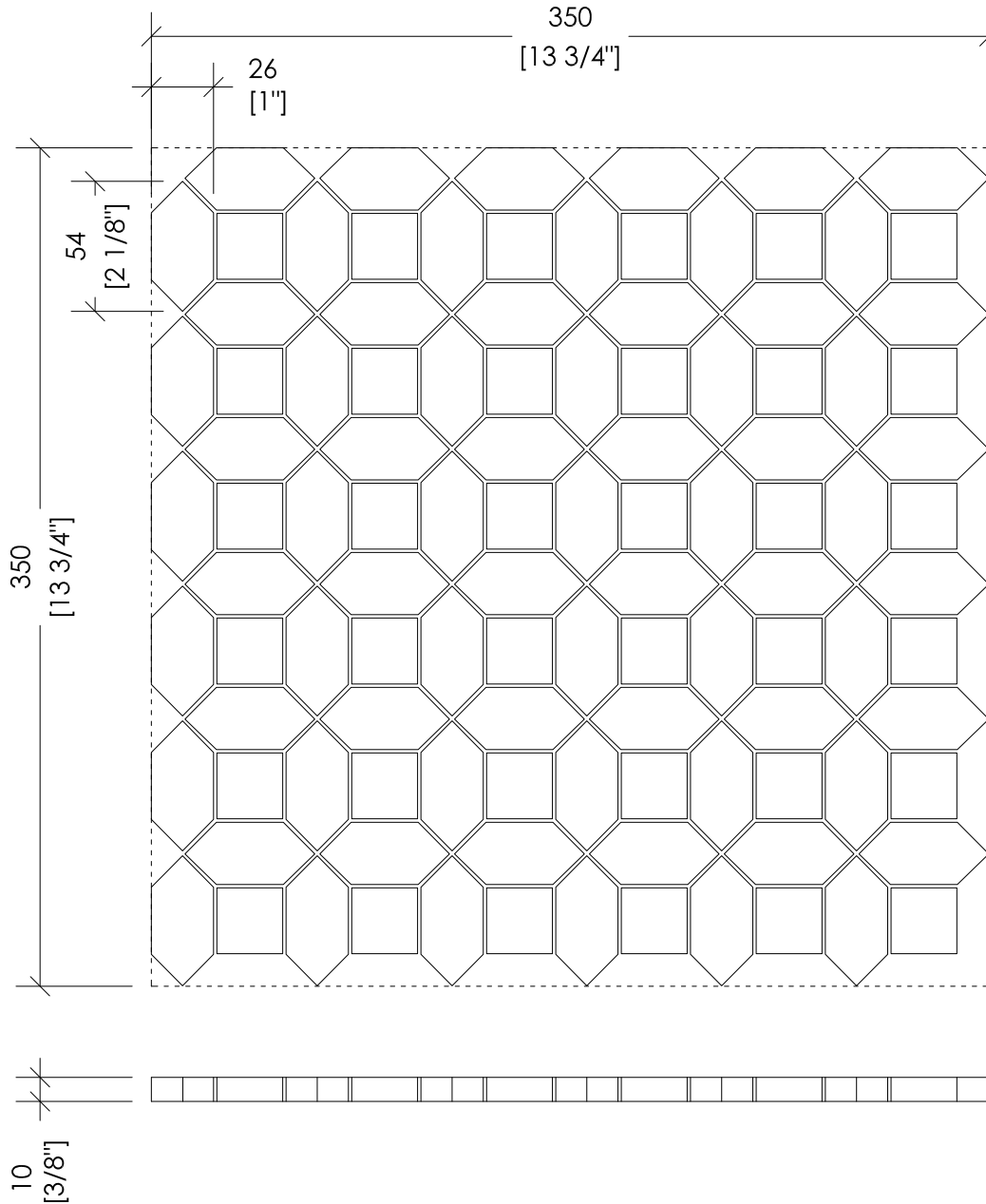

DDELITE5MCA-NE; DDELITE5EMPL-NE; DDELITE5EMPD-CM; DDELITE5MNE-BI

- ▶ MODELLO: ELITE 5
- ▶ MATERIALE: marmo
- ▶ FINITURA: white carrara-black marquina, emperador light-black marquina, emperador dark-crema marfil o black marquina-white carrara
- ▶ TOLLERANZA: ± 1 mm
- ▶ CONFEZIONE: mm 380x365x55H - 4 fogli
- ▶ PESO TOTALE: 10,7 Kg

- ▶ MODEL: ELITE 5
- ▶ MATERIAL: marble
- ▶ FINISH: white carrara-black marquina, emperador light-black marquina, emperador dark-crema marfil o black marquina-white carrara
- ▶ TOLERANCE: $\pm 0,034$ inch
- ▶ PACKAGING: inch 15" x 14 3/8" x 2 1/8"H - 4 sheets
- ▶ TOTAL WEIGHT: 23,59 Lbs

N.B. Tutte le misure sono in millimetri/pollici. Questo disegno è di proprietà Devon&Devon. Non può essere riprodotto o trasmesso a terzi senza autorizzazione.

N.B. All measurements are in millimetres/inch. This drawing is property of Devon&Devon. It may not be reproduced or transmitted to third parties without authorization.

Devon&Devon

ELITE

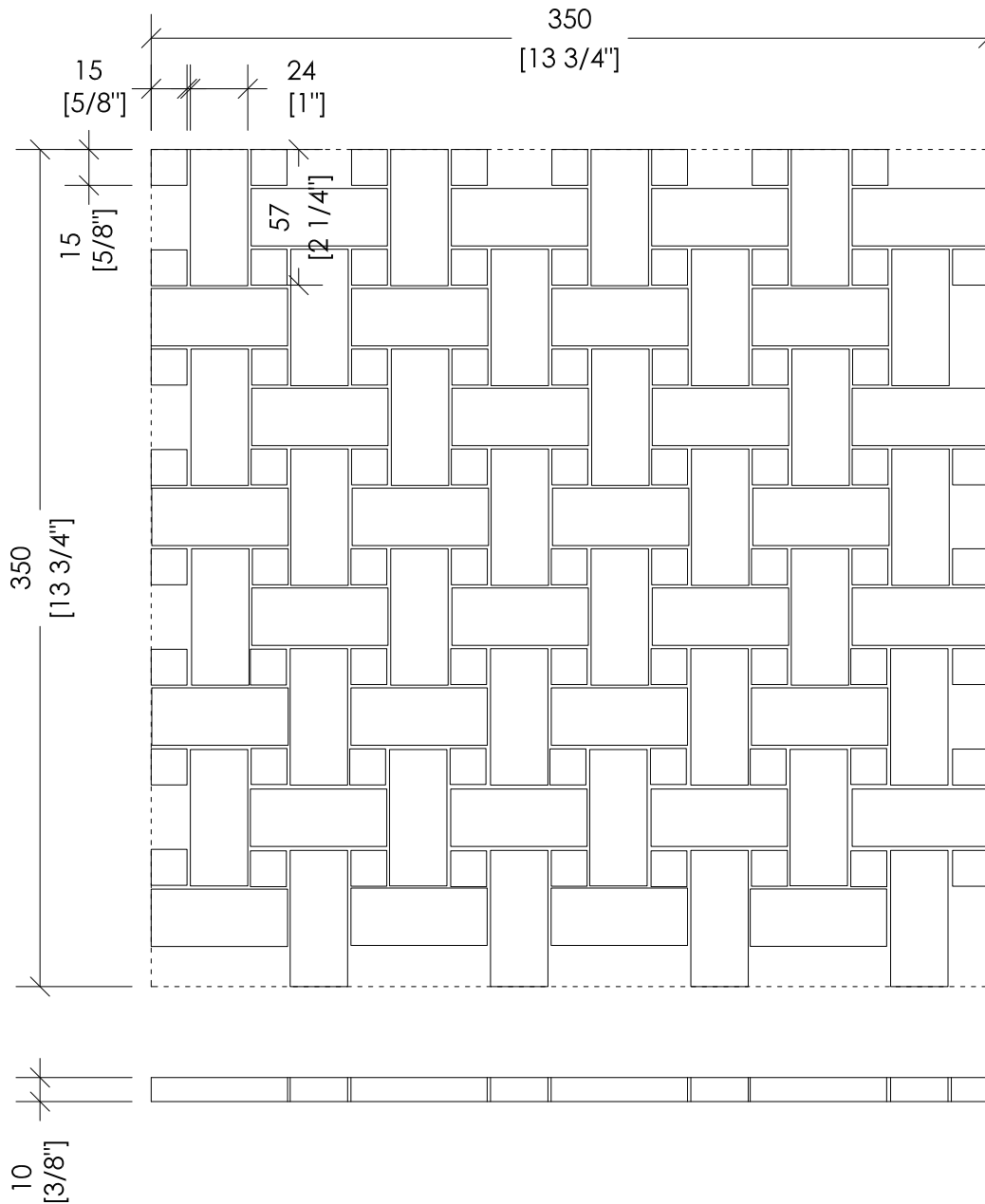

DDELITE6MCA-NE; DDELITE6CRM-NE; DDELITE6EMPD-CM; DDELITE6MNE-BI

- ▶ MODELLO: ELITE 6
- ▶ MATERIALE: marmo
- ▶ FINITURA: white carrara-black marquinha, crema marfil-black marquinha, emperador dark-crema marfil o black marquinha-white carrara
- ▶ TOLLERANZA: ± 1 mm
- ▶ CONFEZIONE: mm 380x365x55H - 4 fogli
- ▶ PESO TOTALE: 10,7 Kg

N.B. Tutte le misure sono in millimetri/pollici. Questo disegno è di proprietà Devon&Devon. Non può essere riprodotto o trasmesso a terzi senza autorizzazione.

- ▶ MODEL: ELITE 6
- ▶ MATERIAL: marble
- ▶ FINISH: white carrara-black marquinha, crema marfil-black marquinha, emperador dark-crema marfil or black marquinha-white carrara
- ▶ TOLERANCE: $\pm 0,034$ inch
- ▶ PACKAGING: inch 15" x 14 3/8" x 2 1/8"H - 4 sheets
- ▶ TOTAL WEIGHT: 23,59 Lbs

N.B. All measurements are in millimetres/inch. This drawing is property of Devon&Devon. It may not be reproduced or transmitted to third parties without authorization.

Devon&Devon

ELITE

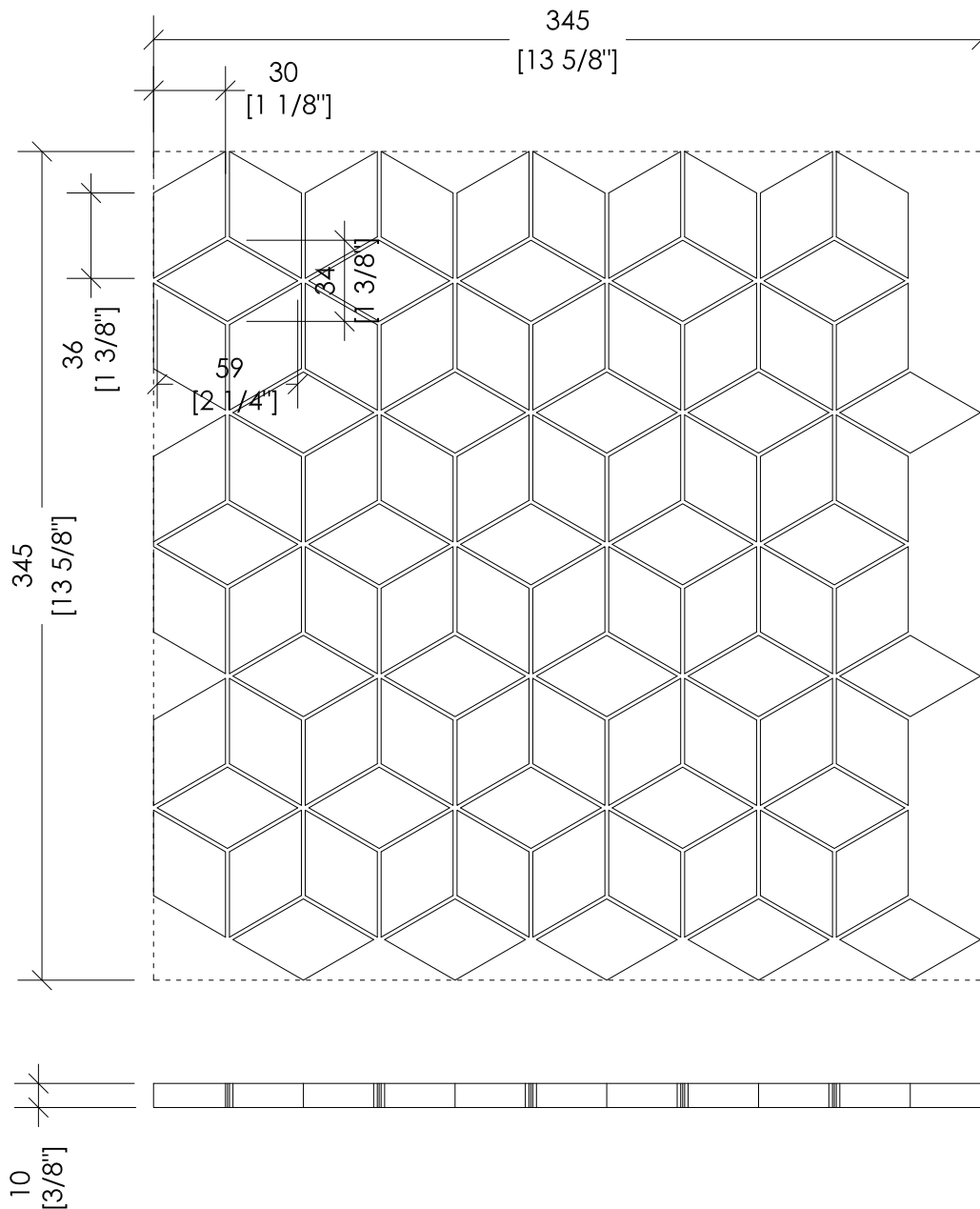

DDELITE7BGN; DDELITE7CEMP

- ▶ MODELLO: ELITE 7
- ▶ MATERIALE: marmo
- ▶ FINITURA: white carrara-light cinder grey-black marquina o crema marfil-emperador light-emperador dark
- ▶ TOLLERANZA: ± 1 mm
- ▶ CONFEZIONE: mm 380x365x55H - 4 fogli
- ▶ PESO TOTALE: 10,7 Kg

N.B. Tutte le misure sono in millimetri/pollici. Questo disegno è di proprietà Devon&Devon. Non può essere riprodotto o trasmesso a terzi senza autorizzazione.

- ▶ MODEL: ELITE 7
- ▶ MATERIAL: marble
- ▶ FINISH: white carrara-light cinder grey-black marquina o crema marfil-emperador light-emperador dark
- ▶ TOLERANCE: $\pm 0,034$ inch
- ▶ PACKAGING: inch 15" x 14 3/8" x 2 1/8"H - 4 sheets
- ▶ TOTAL WEIGHT: 23,59 Lbs

N.B. All measurements are in millimetres/inch. This drawing is property of Devon&Devon. It may not be reproduced or transmitted to third parties without authorization.

Devon&Devon

ELITE

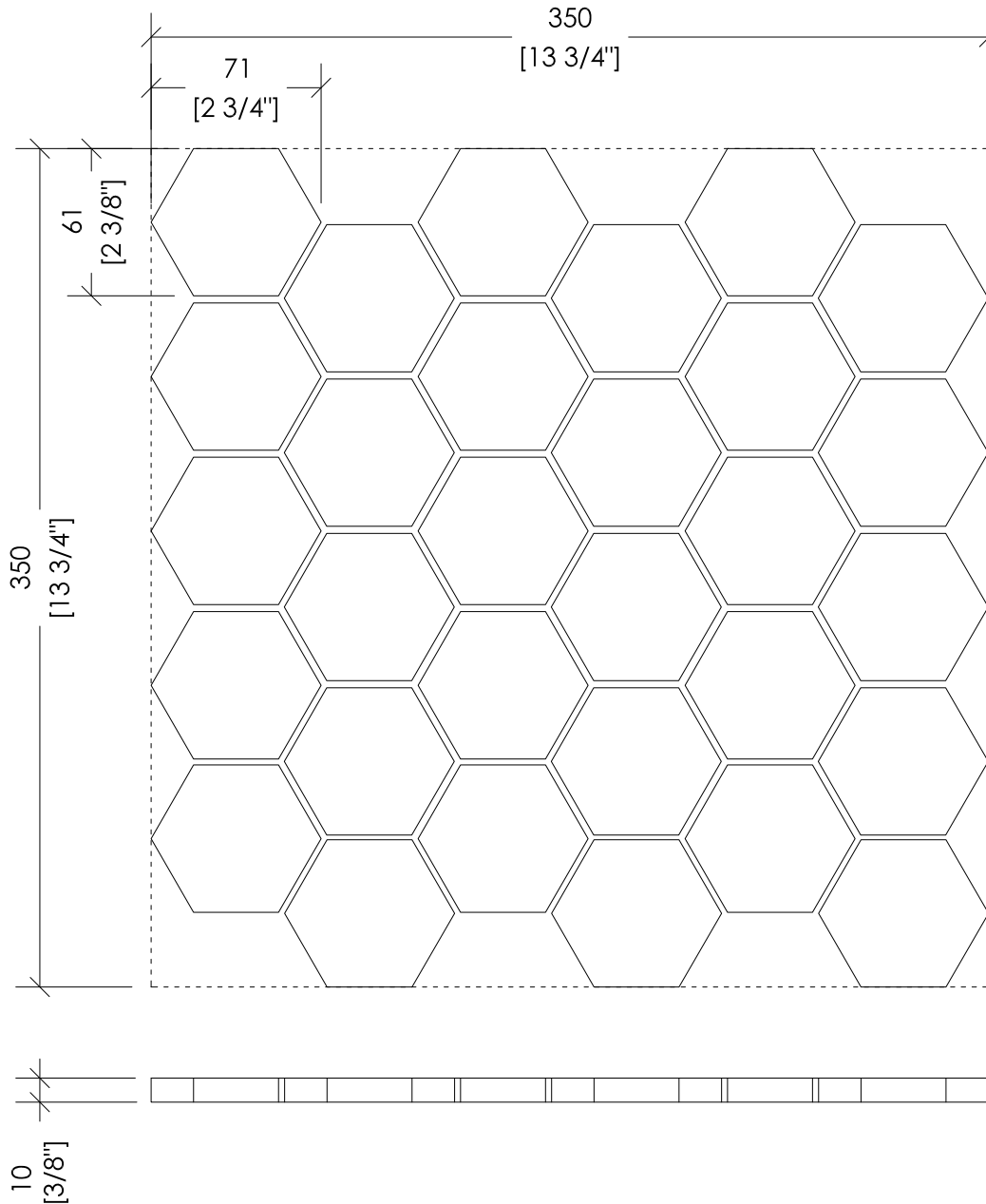

DDELITE8MCA; DDELITE8CRM; DDELITE8MNE

- ▶ MODELLO: ELITE 8
- ▶ MATERIALE: marmo
- ▶ FINITURA: white carrara, crema marfil o black marquinha
- ▶ TOLLERANZA: ± 1 mm
- ▶ CONFEZIONE: mm 380x365x55H - 4 fogli
- ▶ PESO TOTALE: 10,7 Kg

N.B. Tutte le misure sono in millimetri/pollici. Questo disegno è di proprietà Devon&Devon. Non può essere riprodotto o trasmesso a terzi senza autorizzazione.

- ▶ MODEL: ELITE 8
- ▶ MATERIAL: marble
- ▶ FINISH: white carrara, crema marfil or black marquinha
- ▶ TOLERANCE: $\pm 0,034$ inch
- ▶ PACKAGING: inch 15" x 14 3/8" x 2 1/8"H - 4 sheets
- ▶ TOTAL WEIGHT: 23,59 Lbs

N.B. All measurements are in millimetres/inch. This drawing is property of Devon&Devon. It may not be reproduced or transmitted to third parties without authorization.

Devon&Devon

ELITE

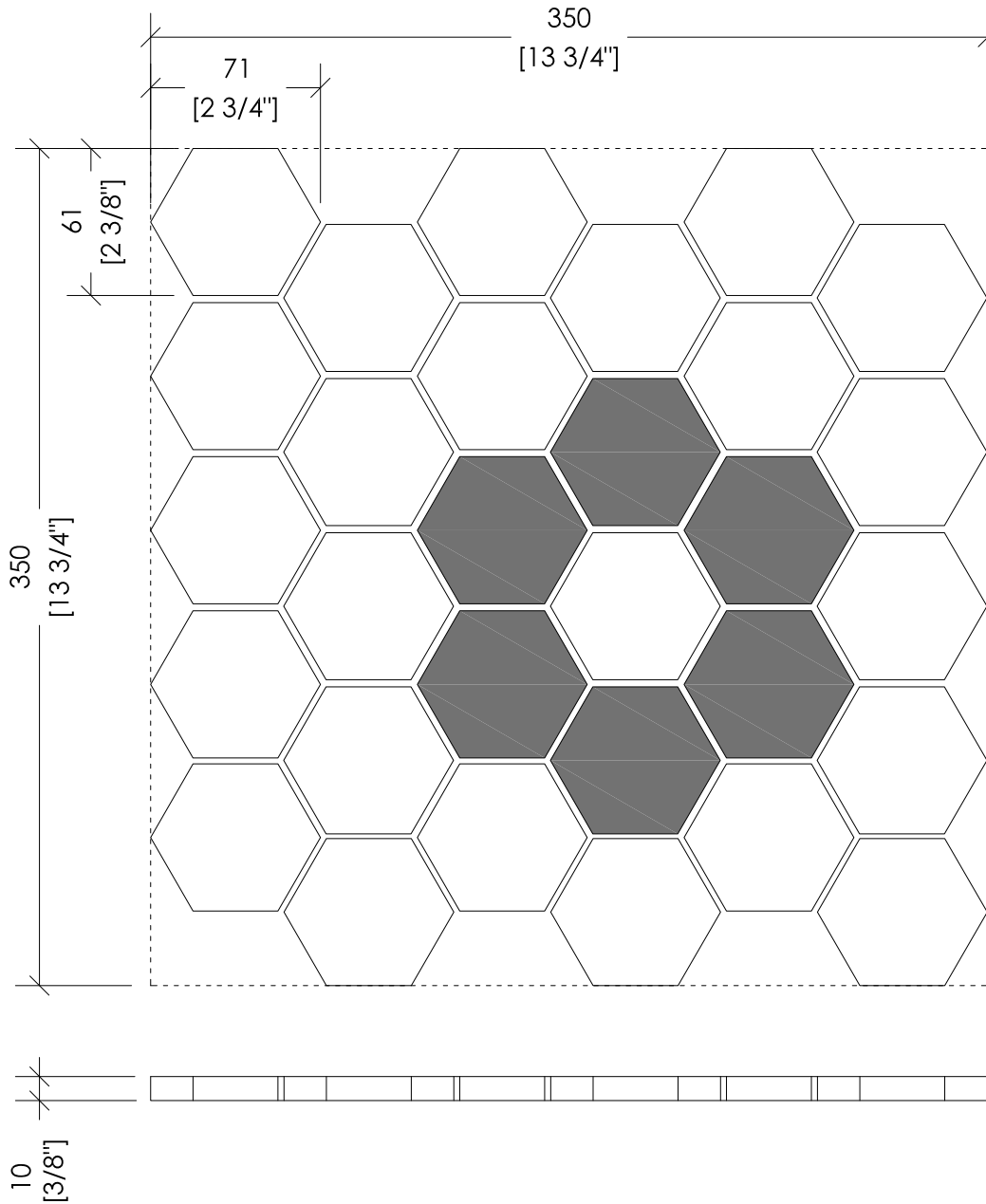

DDELITE8MCA-NE; DDELITE8CRM-NE; DDELITE8MNE-BI; DDELITE8MNE-CM

- ▶ MODELLO: ELITE 8
- ▶ MATERIALE: marmo
- ▶ FINITURA: white carrara-black marquinha, crema marfil-black marquinha, black marquinha-white carrara o black marquinha-crema marfil
- ▶ TOLLERANZA: ± 1 mm
- ▶ CONFEZIONE: mm 380x365x55H - 4 fogli
- ▶ PESO TOTALE: 10,7 Kg

- ▶ MODEL: ELITE 8
- ▶ MATERIAL: marble
- ▶ FINISH: white carrara-black marquinha, crema marfil-black marquinha, black marquinha-white carrara or black marquinha-crema marfil
- ▶ TOLERANCE: $\pm 0,034$ inch
- ▶ PACKAGING: inch 15" x 14 3/8" x 2 1/8"H - 4 sheets
- ▶ TOTAL WEIGHT: 23,59 Lbs

N.B. Tutte le misure sono in millimetri/pollici. Questo disegno è di proprietà Devon&Devon. Non può essere riprodotto o trasmesso a terzi senza autorizzazione.

N.B. All measurements are in millimetres/inch. This drawing is property of Devon&Devon. It may not be reproduced or transmitted to third parties without authorization.

Devon&Devon

ELITE

design **Giovanni Tanini**

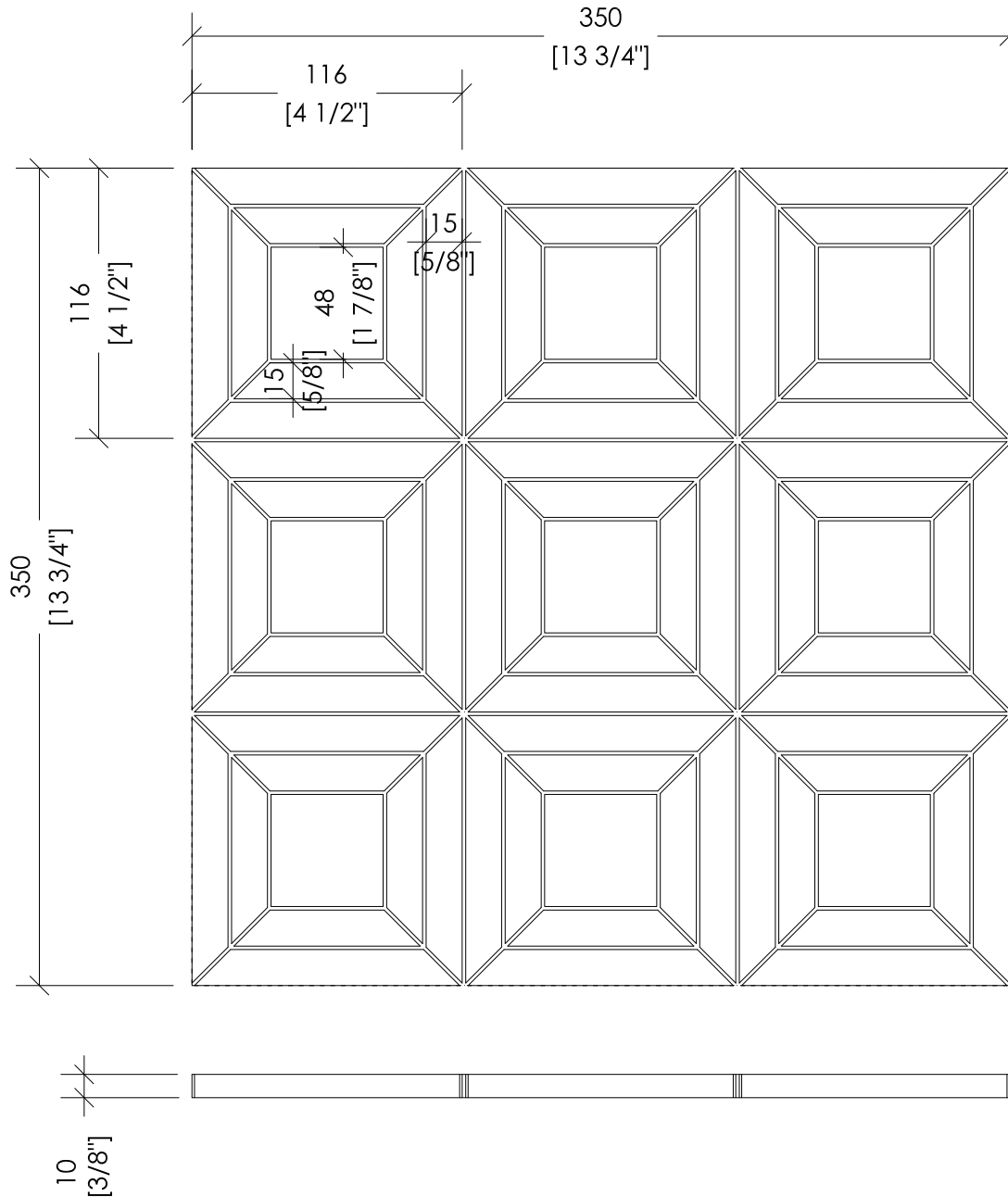

DDELITE9GMCA-NE; DDELITE9GCRM-NE; DDELITE9GMNE-CM; DDELITE9GMNE-BI

- ▶ MODELLO: ELITE 9
- ▶ MATERIALE: marmo
- ▶ FINITURA: white carrara-black marquinha, crema marfil-black marquinha, black marquinha-crema marfil o black marquinha-white carrara
- ▶ TOLLERANZA: ± 1 mm
- ▶ CONFEZIONE: mm 365x365x65H - 4 fogli
- ▶ PESO TOTALE: 10,7 Kg

N.B. Tutte le misure sono in millimetri/pollici. Questo disegno è di proprietà Devon&Devon. Non può essere riprodotto o trasmesso a terzi senza autorizzazione.

- ▶ MODEL: ELITE 9
- ▶ MATERIAL: marble
- ▶ FINISH: white carrara-black marquinha, crema marfil-black marquinha, black marquinha-crema marfil o black marquinha-white carrara
- ▶ TOLERANCE: $\pm 0,034$ inch
- ▶ PACKAGING: inch 14 3/8"x14 3/8"x2 1/2"H - 4 sheets
- ▶ TOTAL WEIGHT: 23,59 Lbs

N.B. All measurements are in millimetres/inch. This drawing is property of Devon&Devon. It may not be reproduced or transmitted to third parties without authorization.

Devon&Devon

ELITE

design **Giovanni Tanini**

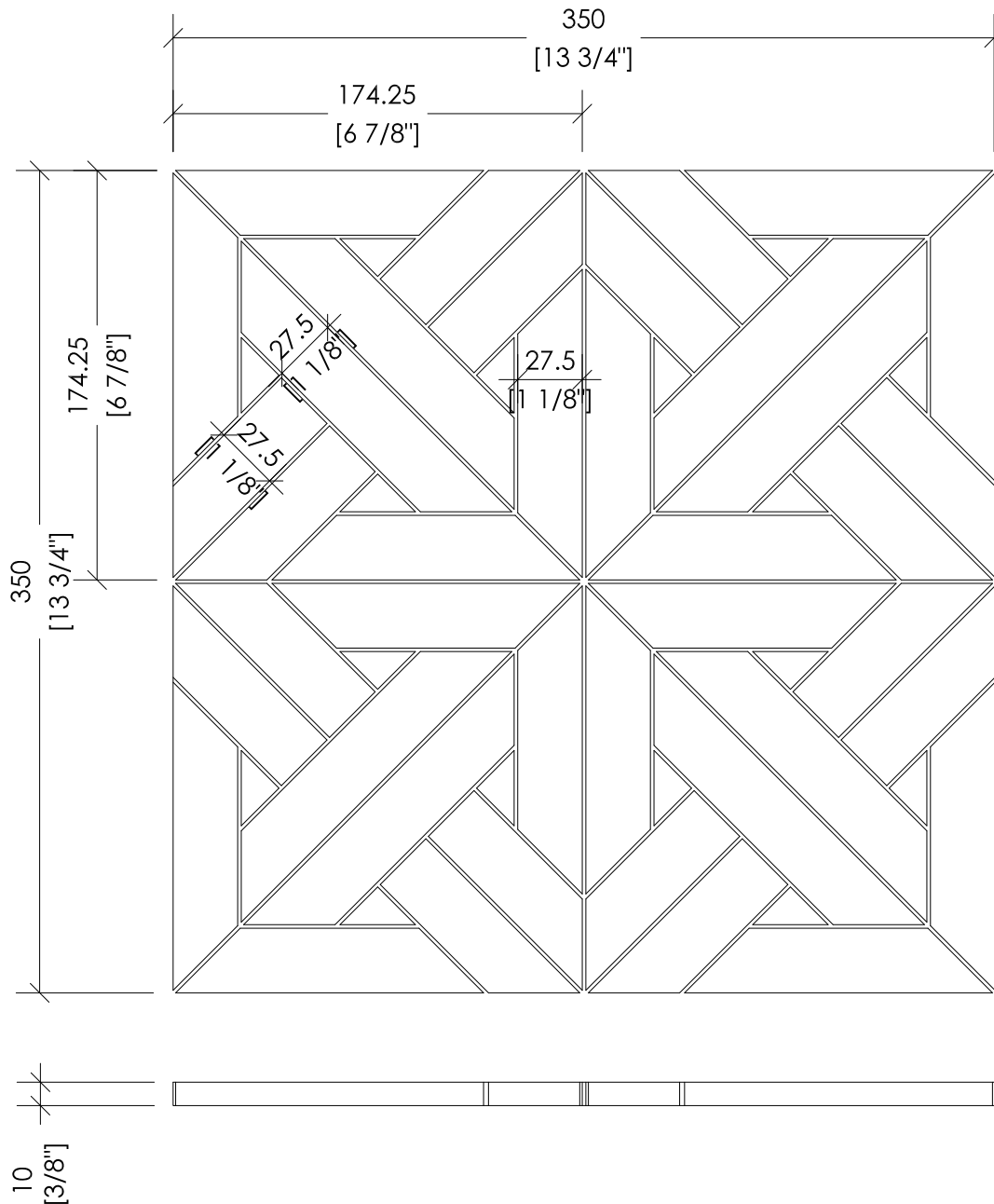

DDELITE10GMCA-NE; DDELITE10GCRM-NE; DDELITE10GMNE-CM; DDELITE10GMNE-BI

- ▶ MODELLO: ELITE 10
- ▶ MATERIALE: marmo
- ▶ FINITURA: white carrara-black marquina, crema marfil-black marquina, black marquina-crema marfil o black marquina-white carrara
- ▶ TOLLERANZA: ± 1 mm
- ▶ CONFEZIONE: mm 365x365x65H - 4 fogli
- ▶ PESO TOTALE: 10,7 Kg

N.B. Tutte le misure sono in millimetri/pollici. Questo disegno è di proprietà Devon&Devon. Non può essere riprodotto o trasmesso a terzi senza autorizzazione.

- ▶ MODEL: ELITE 10
- ▶ MATERIAL: marble
- ▶ FINISH: white carrara-black marquina, crema marfil-black marquina, black marquina-crema marfil o black marquina-white carrara
- ▶ TOLERANCE: $\pm 0,034$ inch
- ▶ PACKAGING: inch 14 3/8"x14 3/8"x2 1/2"H - 4 sheets
- ▶ TOTAL WEIGHT: 23,59 Lbs

N.B. All measurements are in millimetres/inch. This drawing is property of Devon&Devon. It may not be reproduced or transmitted to third parties without authorization.

Devon&Devon

ELITE

design **Paola Ciarmatori**

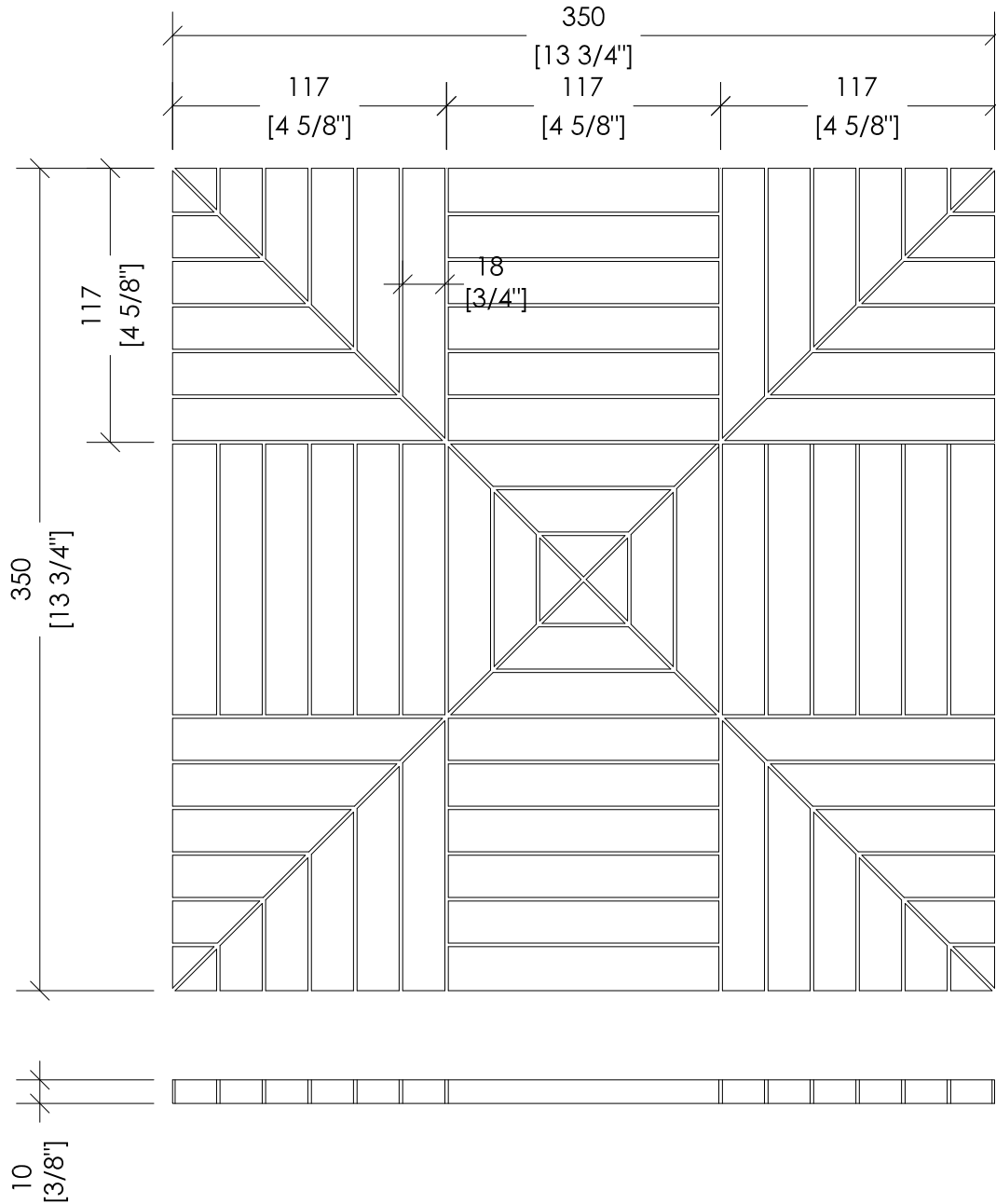

DDELITE11PMCA-NE

- MODELLO: ELITE 11
- MATERIALE: marmo
- FINITURA: white carrara o black marquina
- TOLLERANZA: ± 1 mm
- CONFEZIONE: mm 365x365x65H - 4 fogli
- PESO TOTALE: 10,7 Kg

N.B. Tutte le misure sono in millimetri/pollici. Questo disegno è di proprietà Devon&Devon. Non può essere riprodotto o trasmesso a terzi senza autorizzazione.

- MODEL: ELITE 10
- MATERIAL: marble
- FINISH: white carrara or black marquina
- TOLERANCE: $\pm 0,034$ inch
- PACKAGING: inch 14 3/8"x14 3/8"x2 1/2"H - 4 sheets
- TOTAL WEIGHT: 23,59 Lbs

N.B. All measurements are in millimetres/inch. This drawing is property of Devon&Devon. It may not be reproduced or transmitted to third parties without authorization.

Devon&Devon

ELITE

design **Paola Ciarmatori**

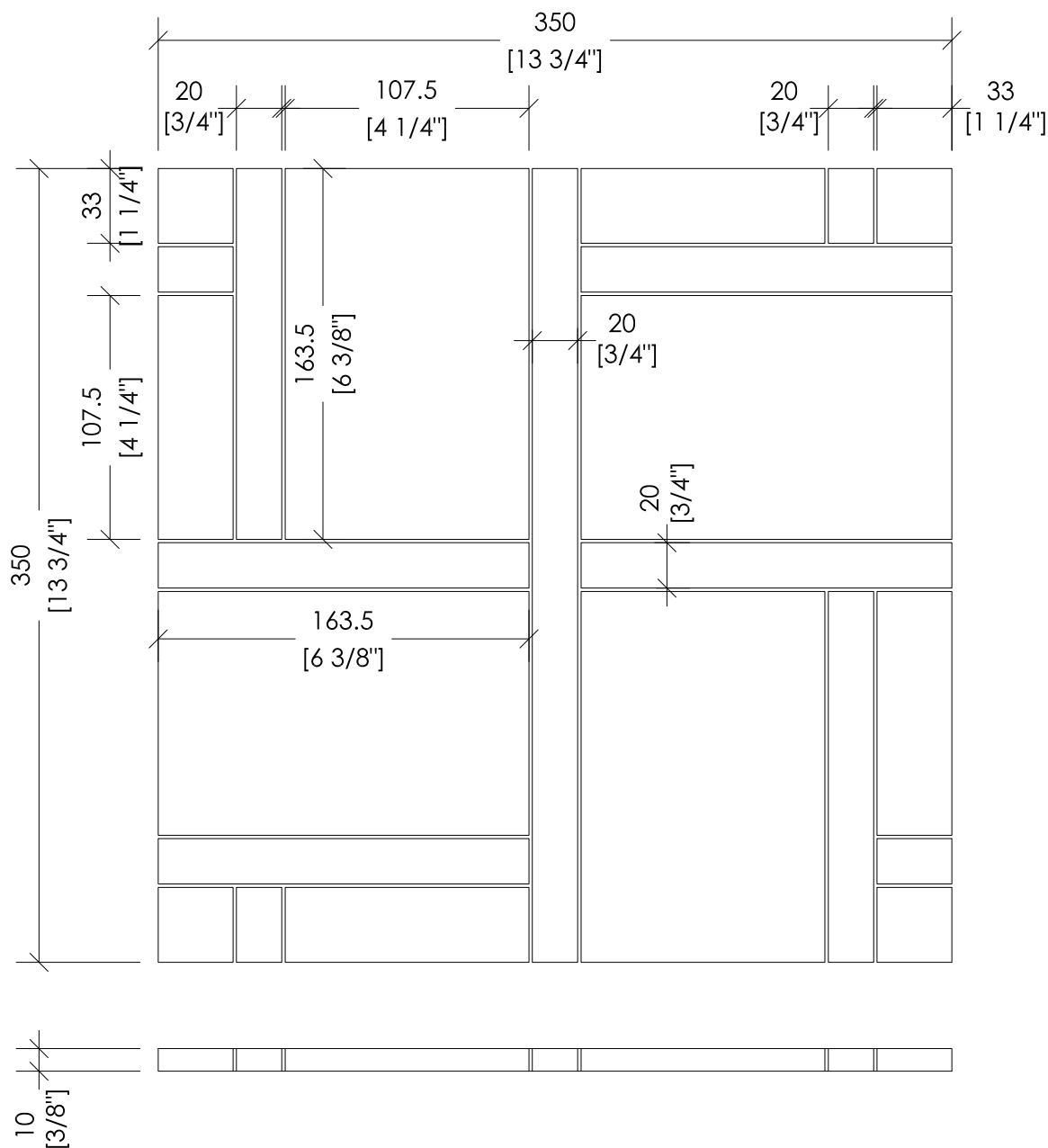

DDELITE12PCRM-NE; DDELITE12PMNE-CM; DDELITE12PMCA-NE; DDELITE12PMNE-BI; DDELITE12PCRM-BI; DDELITE12PMCA-GR; DDELITE12PMCA-CM; DDELITE12PGR-BI

- ▶ MODELLO: ELITE 12
- ▶ MATERIALE: marmo
- ▶ FINITURA: crema marfil-black marquina; black marquina-crema marfil; white carrara-black marquina; black marquina-white carrara; crema marfil-white carrara; white carrara-grey bardiglio; white carrara-crema marfil; grey bardiglio-white carrara
- ▶ TOLLERANZA: ± 1 mm
- ▶ CONFEZIONE: mm 365x365x65H - 4 fogli
- ▶ PESO TOTALE: 10,7 Kg

N.B. Tutte le misure sono in millimetri/pollici. Questo disegno è di proprietà Devon&Devon. Non può essere riprodotto o trasmesso a terzi senza autorizzazione.

- ▶ MODEL: ELITE 12
- ▶ MATERIAL: marble
- ▶ FINISH: crema marfil-black marquina; black marquina-crema marfil; white carrara-black marquina; black marquina-white carrara; crema marfil-white carrara; white carrara-grey bardiglio; white carrara-crema marfil; grey bardiglio-white carrara
- ▶ TOLERANCE: $\pm 0,034$ inch
- ▶ PACKAGING: inch 14 3/8"x14 3/8"x2 1/2"H - 4 sheets
- ▶ TOTAL WEIGHT: 23,59 Lbs

N.B. All measurements are in millimetres/inch. This drawing is property of Devon&Devon. It may not be reproduced or transmitted to third parties without authorization.

Devon&Devon

ELITE

design **Paola Ciarmatori**

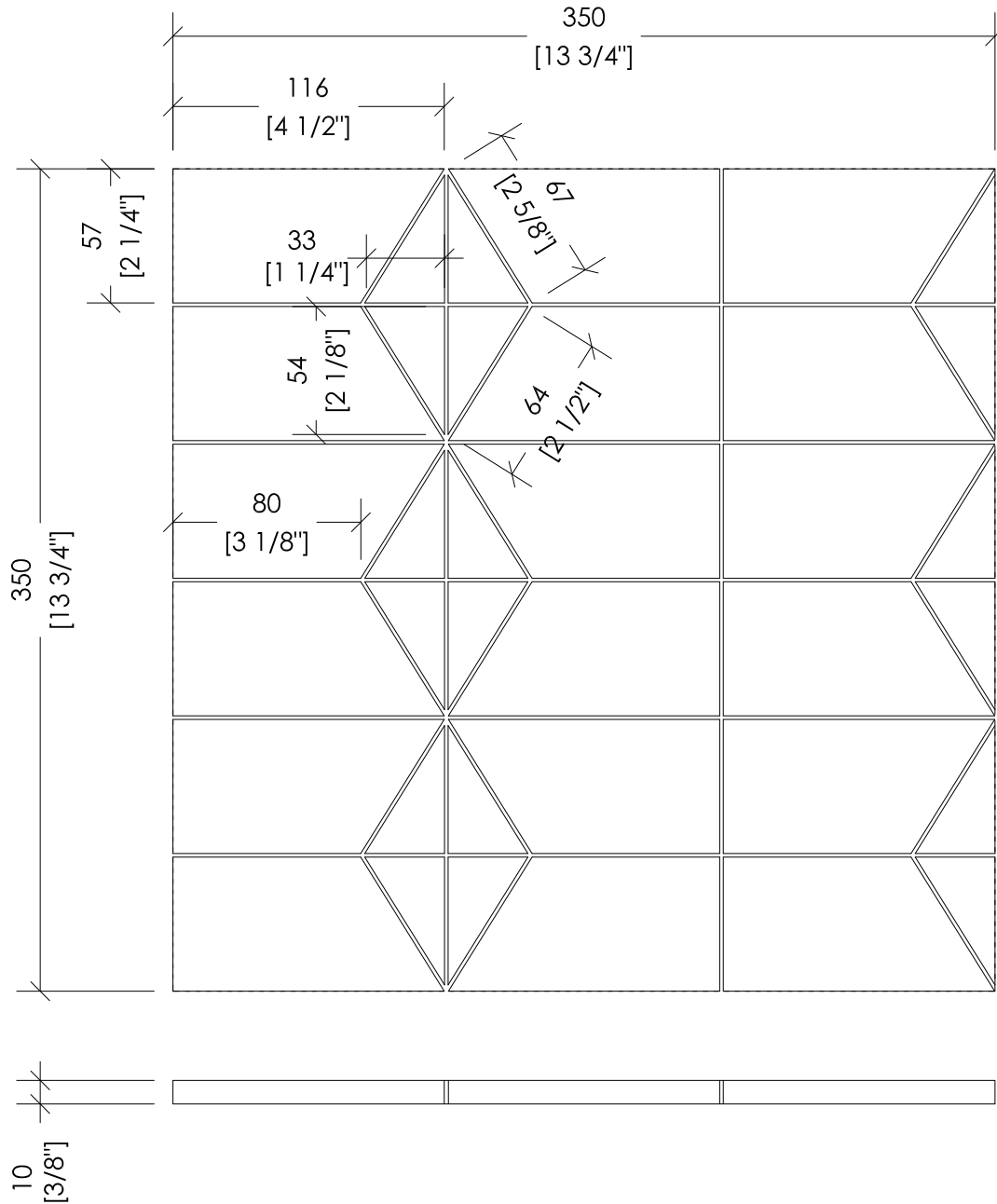

DDELITE13PMCA-NE

- ▶ MODELLO: ELITE 13
- ▶ MATERIALE: marmo
- ▶ FINITURA: white carrara-black marquinha
- ▶ TOLLERANZA: ± 1 mm
- ▶ CONFEZIONE: mm 365x365x65H - 4 fogli
- ▶ PESO TOTALE: 10,7 Kg

N.B. Tutte le misure sono in millimetri/pollici. Questo disegno è di proprietà Devon&Devon. Non può essere riprodotto o trasmesso a terzi senza autorizzazione.

- ▶ MODEL: ELITE 12
- ▶ MATERIAL: marble
- ▶ FINISH: white carrara-black marquinha, black marquinha-white carrara
- ▶ TOLERANCE: $\pm 0,034$ inch
- ▶ PACKAGING: inch 14 3/8"x14 3/8"x2 1/2"H - 4 sheets
- ▶ TOTAL WEIGHT: 23,59 Lbs

N.B. All measurements are in millimetres/inch. This drawing is property of Devon&Devon. It may not be reproduced or transmitted to third parties without authorization.

Devon&Devon

ELITE

design **Paola Ciarmatori**

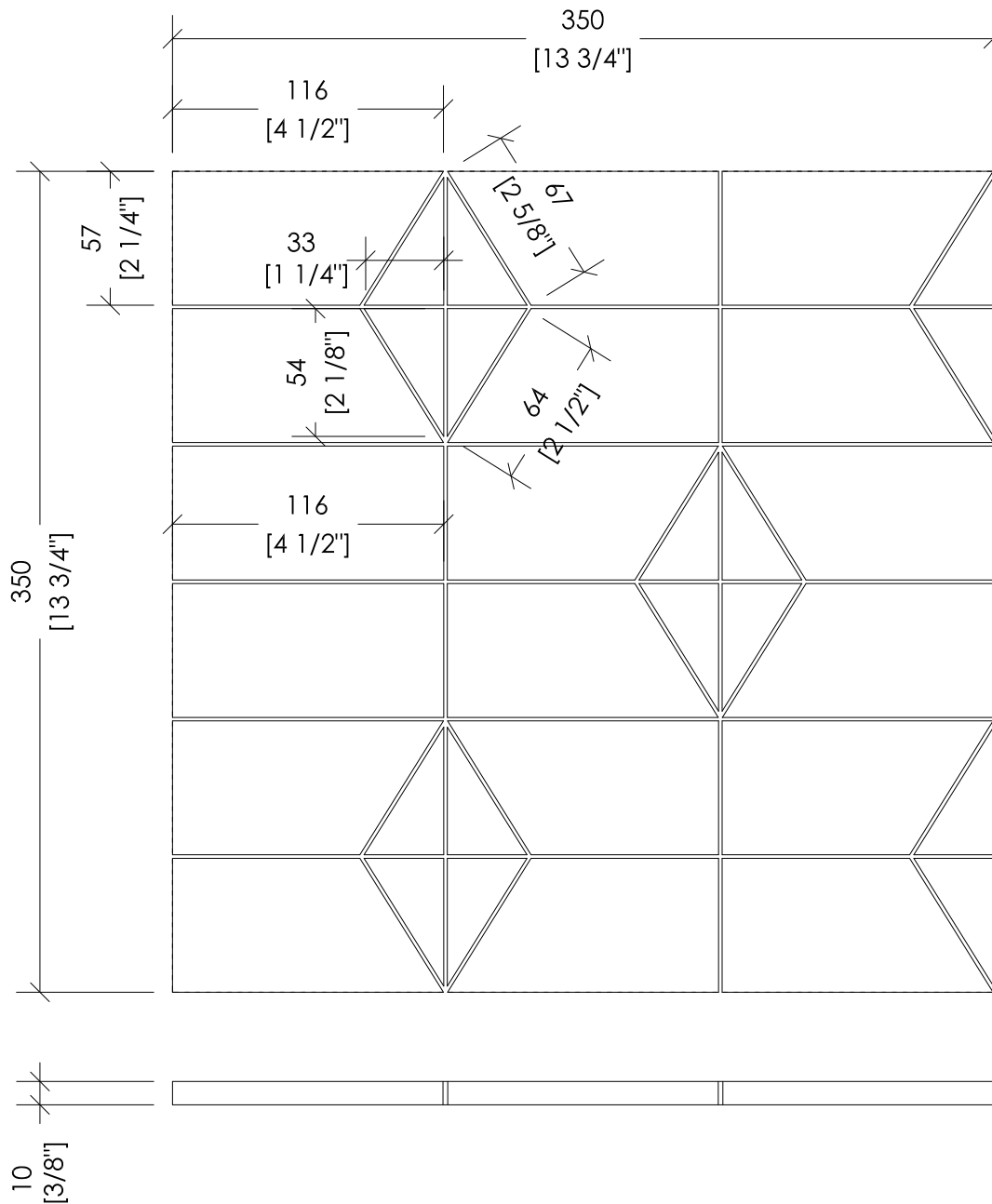

DDELITE14PCRM-NE; DDELITE14PPMNE-CM; DDELITE14PMCA-NE; DDELITE14PMNE-BI; DDELITE14PGR-BI; DDELITE14PMCA-GR; DDELITE14PMCA-CM; DDELITE14PCRM-BI

- ▶ MODELLO: ELITE 14
- ▶ MATERIALE: marmo
- ▶ FINITURA: crema marfil-black marquina; black marquina-crema marfil; white carrara-black marquina; black marquina-white carrara; grey bardiglio-white carrara; white carrara-grey bardiglio; white carrara-crema marfil; crema marfil-white carrara
- ▶ TOLLERANZA: ± 1 mm
- ▶ CONFEZIONE: mm 365x365x65H - 4 fogli
- ▶ PESO TOTALE: 10.7 Kg

- ▶ MODEL: ELITE 14
- ▶ MATERIAL: marble
- ▶ FINISH: crema marfil-black marquina; black marquina-crema marfil; white carrara-black marquina; black marquina-white carrara; grey bardiglio-white carrara; white carrara-grey bardiglio; white carrara-crema marfil; crema marfil-white carrara
- ▶ TOLERANCE: $\pm 0,034$ inch
- ▶ PACKAGING: inch 14 3/8"x14 3/8"x2 1/2"H - 4 sheets
- ▶ TOTAL WEIGHT: 23,59 Lbs

N.B. Tutte le misure sono in millimetri/pollici. Questo disegno è di proprietà Devon&Devon. Non può essere riprodotto o trasmesso a terzi senza autorizzazione.

N.B. All measurements are in millimetres/inch. This drawing is property of Devon&Devon. It may not be reproduced or transmitted to third parties without authorization.

Devon&Devon

ELITE

design **Giovanni Tanini**

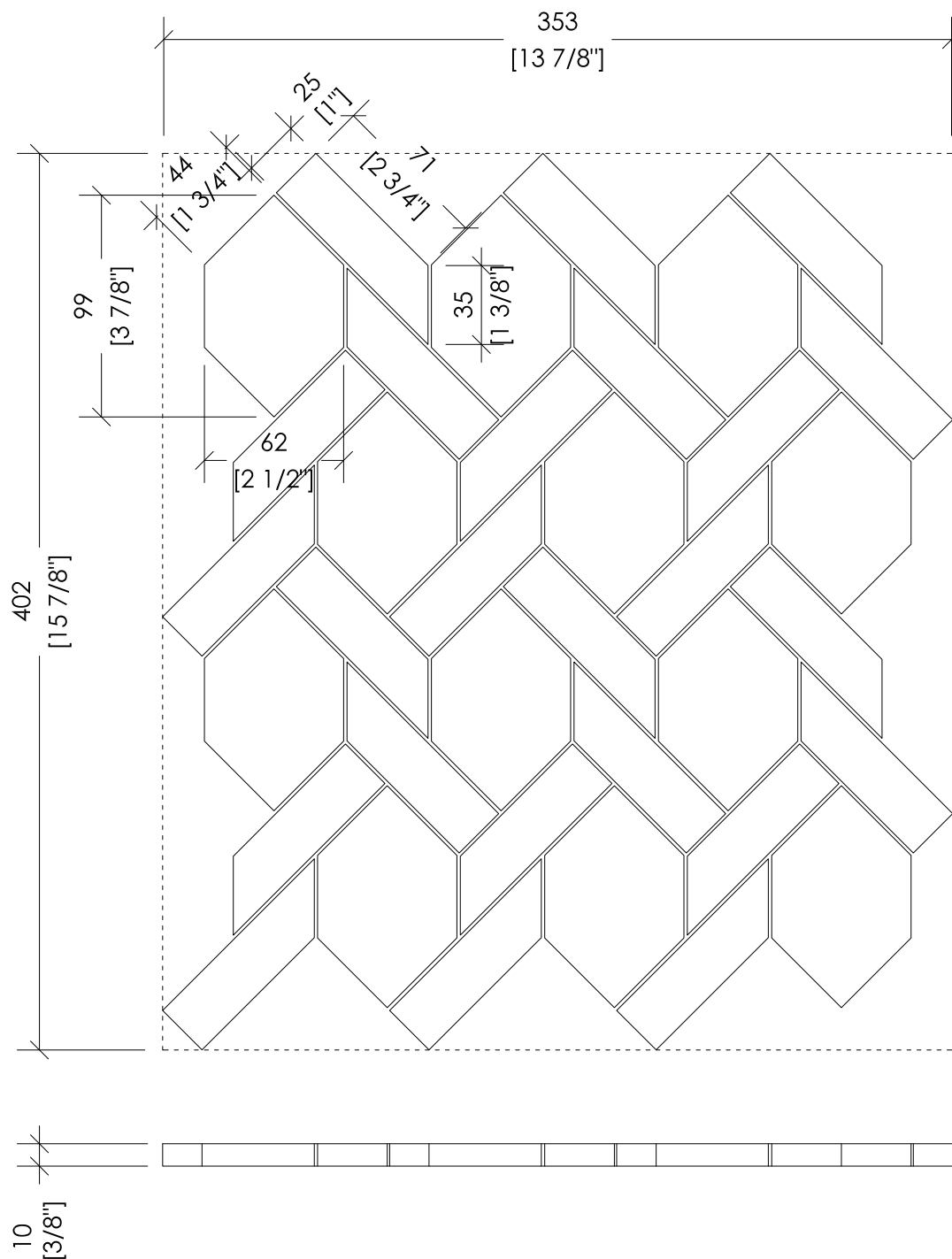

DDELITE15GMCA-NE; DDELITE15GCRM-NE; DDELITE15GMNE-CM; DDELITE15GMNE-BI; DDELITE15GMNE; DDELITE15GMCA

- ▶ MODELLO: ELITE 15
- ▶ MATERIALE: marmo
- ▶ FINITURA: white carrara-black marquina; crema marfil-black marquina; black marquina-crema marfil; black marquina-white carrara; black marquina; white carrara
- ▶ TOLLERANZA: ± 1 mm
- ▶ CONFEZIONE: mm 370x420x65H - 4 fogli
- ▶ PESO TOTALE: 12,70 Kg

N.B. Tutte le misure sono in millimetri/pollici. Questo disegno è di proprietà Devon&Devon. Non può essere riprodotto o trasmesso a terzi senza autorizzazione.

- ▶ MODEL: ELITE 15
- ▶ MATERIAL: marble
- ▶ FINISH: white carrara-black marquina; crema marfil-black marquina; black marquina-crema marfil; black marquina-white carrara; black marquina; white carrara
- ▶ TOLERANCE: $\pm 0,034$ inch
- ▶ PACKAGING: inch 14 5/8"x16 1/2"x2 1/2"H - 4 sheets
- ▶ TOTAL WEIGHT: 28 Lbs

N.B. All measurements are in millimetres/inch. This drawing is property of Devon&Devon. It may not be reproduced or transmitted to third parties without authorization.

Devon&Devon

ELITE

design **Giovanni Tanini**

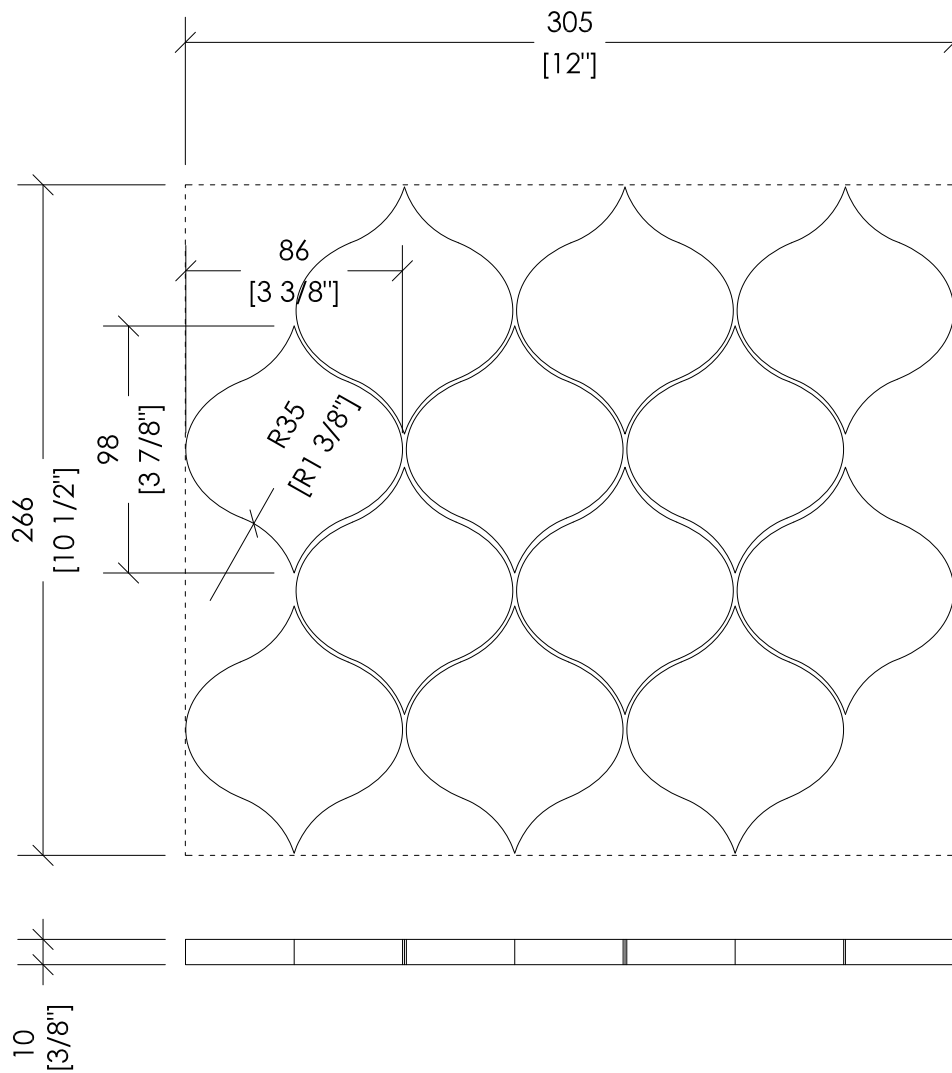

DDELITE16GMCA; DDELITE16GMNE; DDELITE16GCRM; DDELITE16GEMPD

- MODELLO: ELITE 16
- MATERIALE: marmo
- FINITURA: white carrara; black marquinha; crema marfil; emperador dark
- TOLLERANZA: ± 1 mm
- CONFEZIONE: mm 275x320x65H - 4 fogli
- PESO TOTALE: 7 Kg

N.B. Tutte le misure sono in millimetri/pollici. Questo disegno è di proprietà Devon&Devon. Non può essere riprodotto o trasmesso a terzi senza autorizzazione.

- MODEL: ELITE 16
- MATERIAL: marble
- FINISH: white carrara; black marquinha; crema marfil; emperador dark
- TOLERANCE: $\pm 0,034$ inch
- PACKAGING: inch 10 7/8"x14 3/8"x12 5/8"H - 4 sheets
- TOTAL WEIGHT: 15,44 Lbs

N.B. All measurements are in millimetres/inch. This drawing is property of Devon&Devon. It may not be reproduced or transmitted to third parties without authorization.

Devon&Devon

ELITE

design **Paola Ciarmatori**

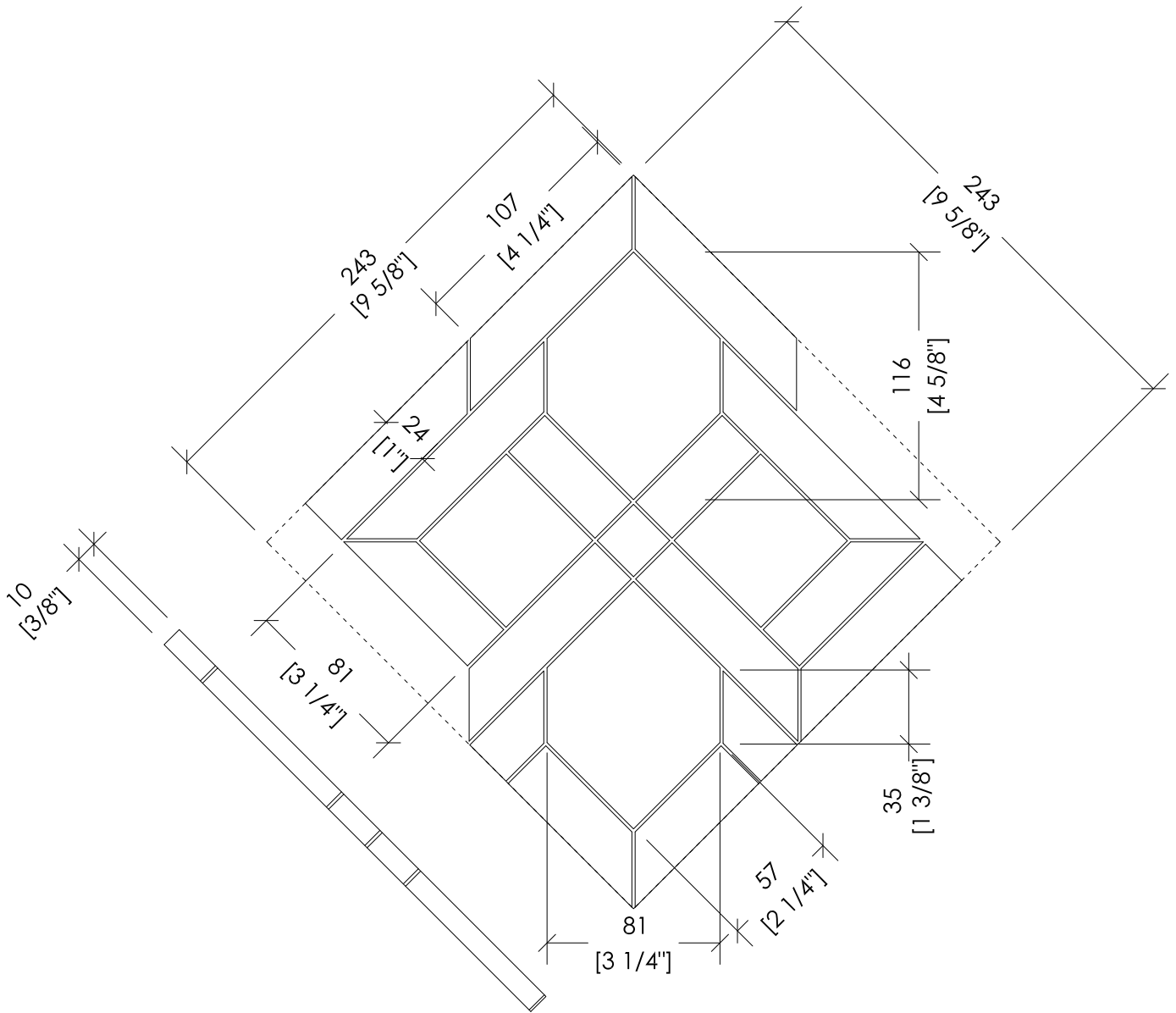

DDELITE17P-A; DDELITE17P-B; DDELITE17P-C; DDELITE17P-D

- MODELLO: ELITE 17
- MATERIALE: marmo
- FINITURA: black marquina-white carrara-grey bardiglio; black marquina-grey bardiglio-white carrara; grey bardiglio-white carrara-white thassos; white thassos-white carrara-grey bardiglio
- TOLLERANZA: ± 1 mm
- CONFEZIONE: mm 250x250x125H - 10 fogli
- PESO TOTALE: 12,5 Kg

N.B. Tutte le misure sono in millimetri/pollici. Questo disegno è di proprietà Devon&Devon. Non può essere riprodotto o trasmesso a terzi senza autorizzazione.

- MODEL: ELITE 17
- MATERIAL: marble
- FINISH: black marquina-white carrara-grey bardiglio; black marquina-grey bardiglio-white carrara; grey bardiglio-white carrara-white thassos; white thassos-white carrara-grey bardiglio
- TOLERANCE: $\pm 0,034$ inch
- PACKAGING: inch 9 7/8"x9 7/8"x4 7/8"H - 10 sheets
- TOTAL WEIGHT: 27,56 Lbs

N.B. All measurements are in millimetres/inch. This drawing is property of Devon&Devon. It may not be reproduced or transmitted to third parties without authorization.